



Przedstawiamy państwu nowy katalog mebli biurowych, produkowanych w naszej firmie od niespełna 10 lat.

Meble charakteryzuje konstrukcja spawana lub zgrzewana wykonana z blach profilowanych i kształtowników zamkniętych. Elementy metalowe zostały pomalowane wysokiej jakości farbami proszkowymi w kolorach wg palety RAL.

Meble stojące wyposażone są zawsze w stopki z regulacją wysokości.

Asortyment został podzielony na następujące grupy rodzajowe;

1. **Szafy, nadstawki, szafki wiszące** – korpusy i półki z blach stalowych, drzwi metalowe, usztywnione kształtownikiem również z metalu lub drzwi przeszklone z szybą osadzoną w ramie metalowej lub drzwi płyty laminowanej; zamknięcie na zamek jedno- lub trzy-punktowy z wkładką patentową i kompletem 2 kluczy;
2. **Szafy na akta, dokumenty, mapy i rysunki** – metalowe korpusy i szuflady na prowadnicach kulkowych o pełnym wysuwie, zabezpieczone przed wypadaniem, zamknięciem centralnym na zamek z wkładką patentową i kompletem 2 kluczy. Opcjonalnie z systemem blokowania wysuwu więcej niż jednej szuflady
3. **Biurka i stoły biurowe** – konstrukcja spawana z profilu zamkniętego z blatami roboczymi i osłonami z płyt laminowanych, dostępne w wersji z blokiem 4 szufladowym metalowym lub z płyt laminowanych (szuflady na prowadnicach rolkowych) lub w wersji komputerowej z wysuwaną półką pod klawiaturę oraz półkę na jednostkę centralną (w opcji również wysuwaną)
4. **Fotele i krzesła biurowe** – meble siedziskowe wyprodukowane przez firmę Nowy Styl z Krosna, której jesteśmy autoryzowanym Dystrybutorem.



## SZAFY BIUROWE

## Karta zbiorcza

PS 30 01

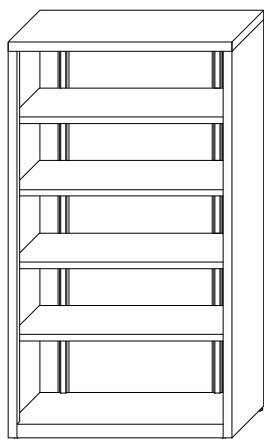

PS 30 02

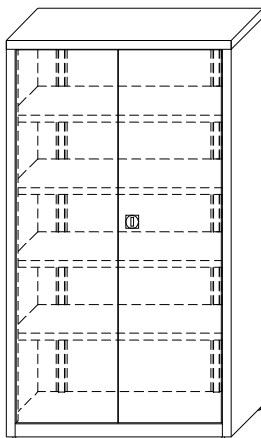

PS 30 03

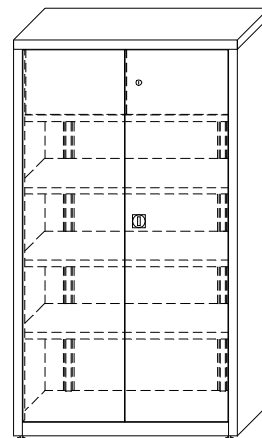

PS 30 04

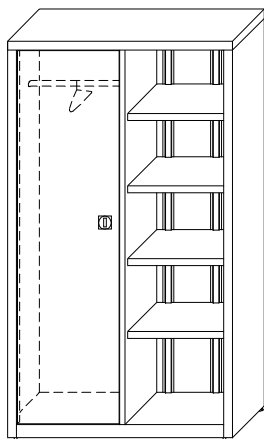

PS 30 06

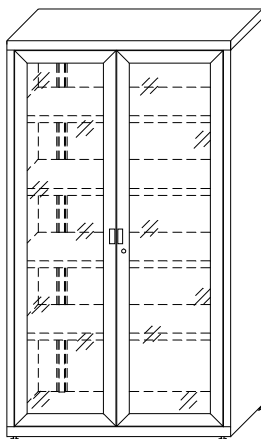

PS 30 07

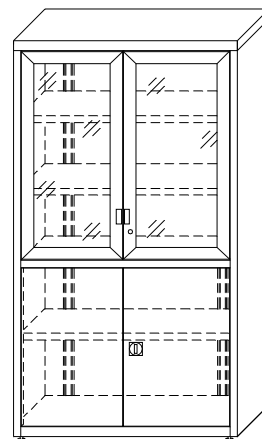

PS 30 09

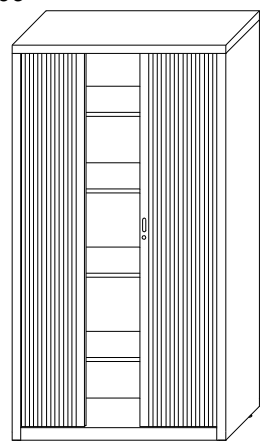

PS 30 12

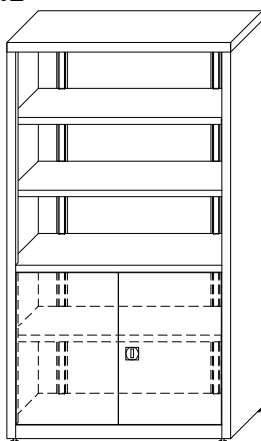

PS 30 13

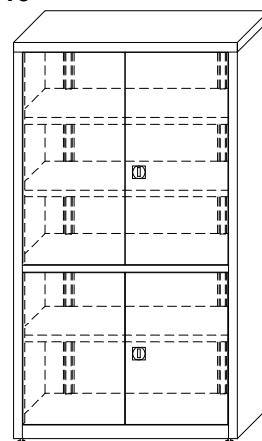



## SZAFY BIUROWE

### Karta zbiorcza

PS 30 14

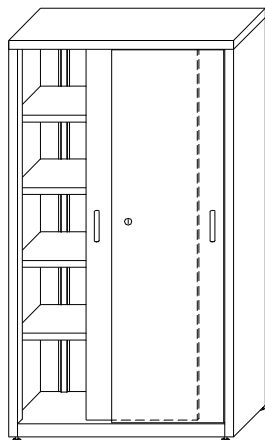

### NADSTAWKI DO SZAF

PS 30 08

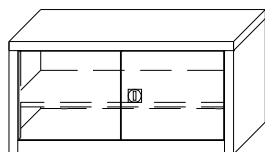

PS 30 11

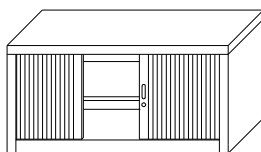

PS 30 15

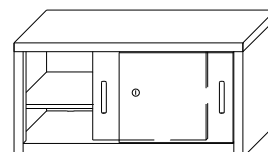

### SZAFKI WISZĄCE

PS 32 01

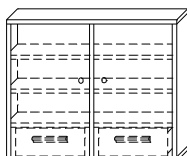

PS 32 02

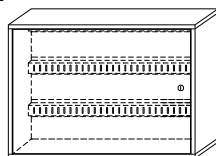

PS 32 03

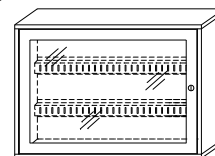

PS 32 04

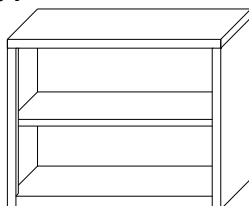

PS 32 05

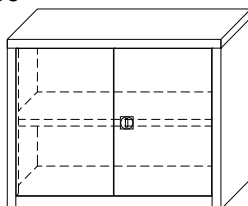

PS 32 06

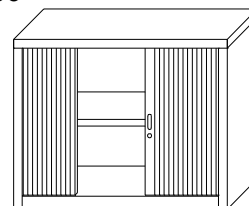

PS 32 07

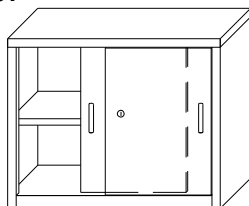



## SZAFY NA AKTA

## Karta zbiorcza

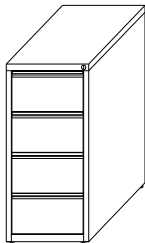
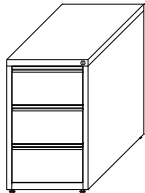
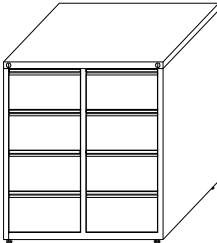
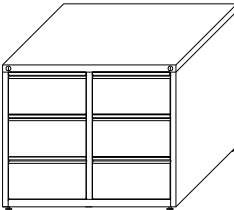
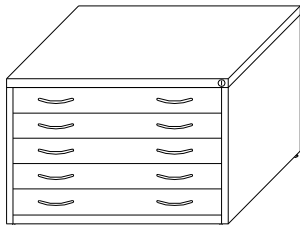
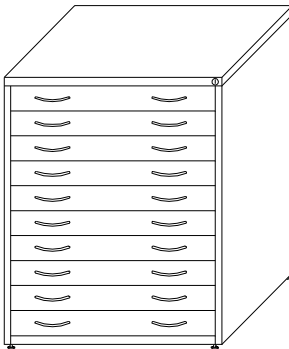
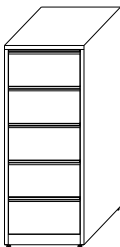
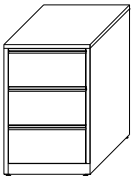
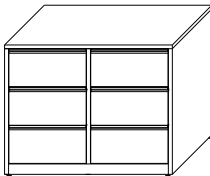
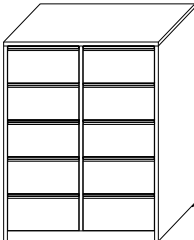
<p>PS 31 01</p> 	<p>PS 31 02</p> 	<p>PS 31 03</p> 	<p>PS 31 04</p> 
<p>PS 31 05</p> 		<p>PS 31 06</p> 	
<p>PS 31 07</p> 	<p>PS 31 08</p> 	<p>PS 31 09</p> 	<p>PS 31 10</p> 

## BIURKA

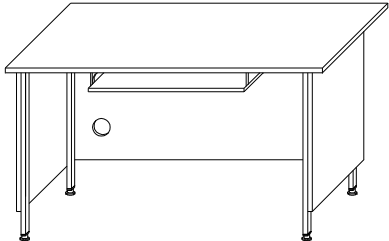
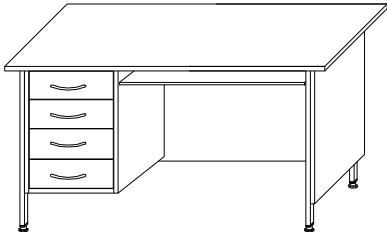
<p>PS 34 02</p> 	<p>PS 34 03</p> 
-----------------------------------------------------------------------------------------------------	------------------------------------------------------------------------------------------------------

**BIURKA**

## Karta zbiorcza

PS 34 04

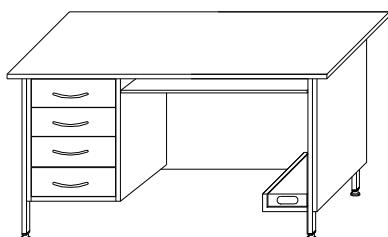

PS 34 08

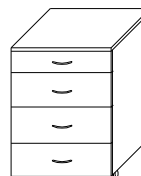
**STOŁY BIUROWE**

PS 34 01

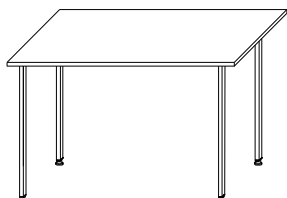

PS 34 07

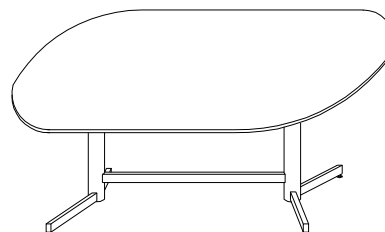



## FOTELE GABINETOWE

### Karta zbiorcza

**Nova Steel alu**



**Mirage**



**Zorba**



**Manager**



## KRZESŁA BIUROWE

**Mind R**



**Stillo 09 GTP**



**Webst@r R**



**Perfekt Profil GTP**



**Iso Black**



**Styl arm chrome**



**Samba**



**Iso - 2 black**



**Iso - 3 black**



## SZAFY BIUROWE

PS 30 01 Szafa

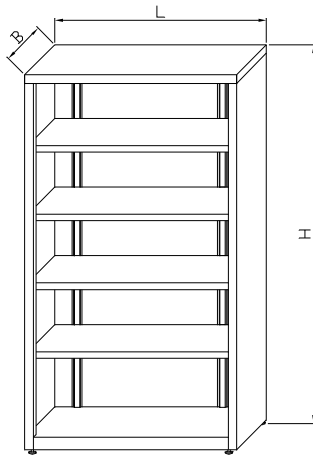

Wymiary		
L	B	H
950	400	1000
		2000

PS 30 02 Szafa z drzwiami uchylnymi

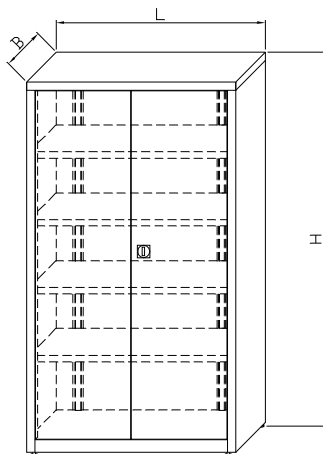

Wymiary		
L	B	H
950	400	1000
		2000

PS 30 03 Szafa z drzwiami uchylnymi i skarbczykiem

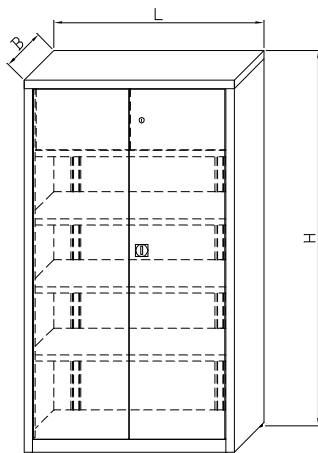

Wymiary		
L	B	H
950	400	2000

## PS 30 04 Szafa biurowo – ubraniowa

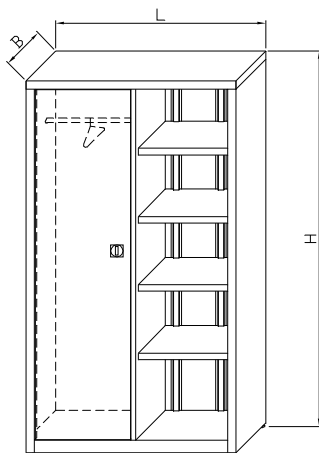

Wymiary		
L	B	H
950	400	2000

## PS 30 06 Szafa z drzwiami uchylnymi przeszkłonymi

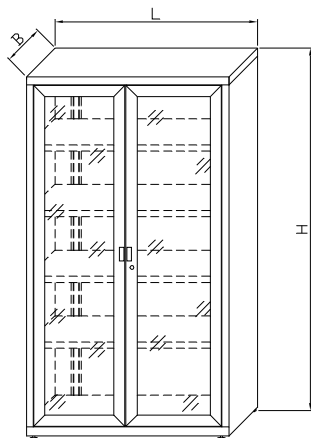

Wymiary		
L	B	H
950	400	1000
		2000

## PS 30 07 Szafa z drzwiami uchylnymi przeszkłonymi i metalowymi

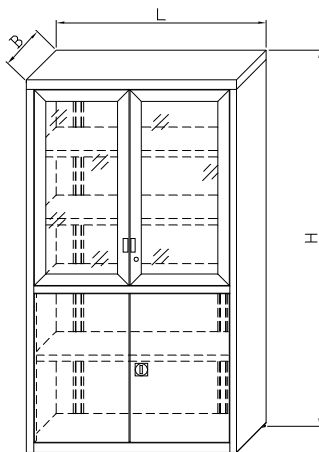

Wymiary		
L	B	H
950	400	2000

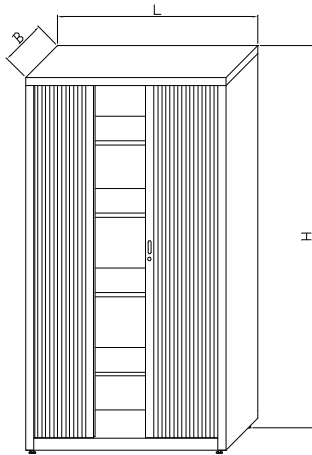

**PS 30 09** Szafa z drzwiami żaluzjowymi

Wymiary		
L	B	H
950	400	1000
		2000

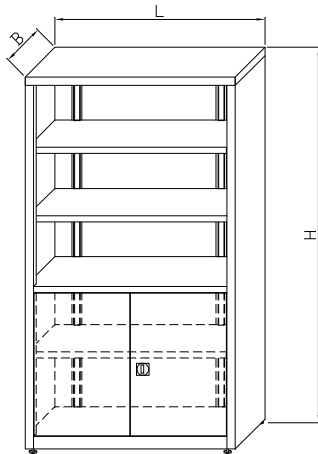
**PS 30 12** Szafa pół zamknięta

Wymiary		
L	B	H
950	400	2000

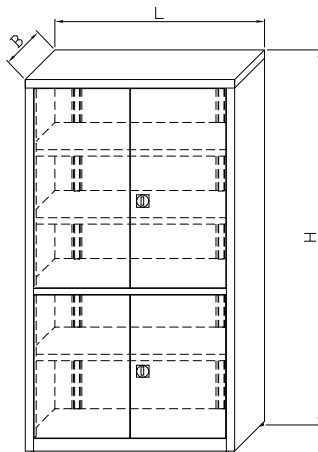
**PS 30 13** Szafa dwuczęściowa z drzwiami uchylnymi

Wymiary		
L	B	H
950	400	2000

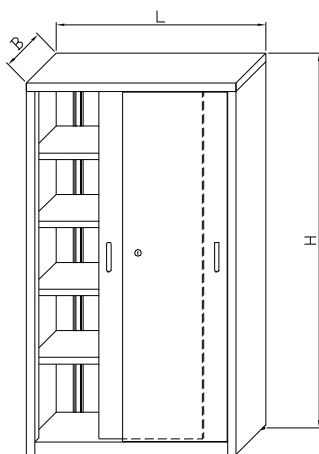
**PS 30 14** Szafa z drzwiami suwanymi

Wymiary		
L	B	H
950	400	1000
		2000

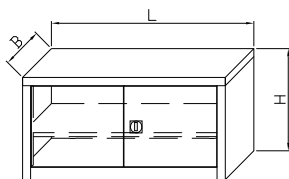
**NADSTAWKI DO SZAF****PS 30 08** Nadstawka z drzwiami uchylnymi

Wymiary		
L	B	H
950	400	500

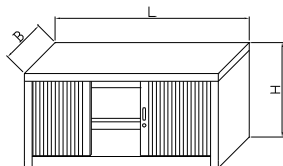
**PS 30 11** Nadstawka z drzwiami żaluzjowymi

Wymiary		
L	B	H
950	400	500

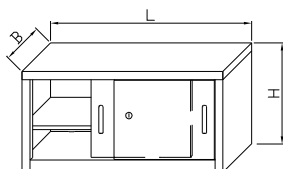
**PS 30 15** Nadstawka z drzwiami suwanymi

Wymiary		
L	B	H
950	400	500

## SZAFKI WISZĄCE

PS 35 01 Apteczka

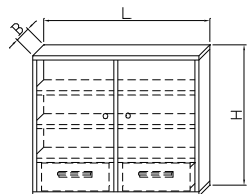

Wymiary		
L	B	H
600	110	500

PS 35 02 Szafka wisząca na klucze

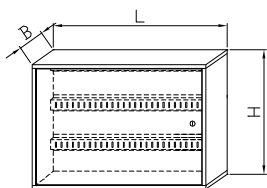

Wymiary		
L	B	H
600	110	500

PS 35 03 Szafka wisząca na klucze z drzwiami przeszklonymi

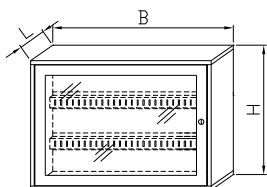

Wymiary		
L	B	H
600	110	500

PS 32 04 Szafka wisząca

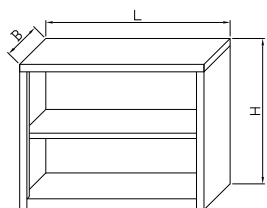

Wymiary		
L	B	H
950	400	700

PS 32 05 Szafka wisząca z drzwiami uchylnymi

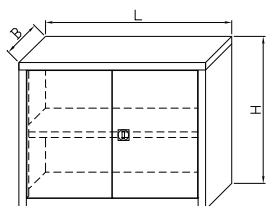

Wymiary		
L	B	H
950	400	700

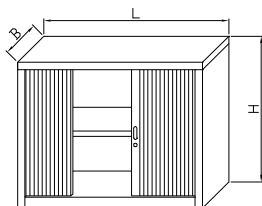
**PS 32 06** Szafka wisząca z drzwiami żaluzjowymi

Wymiary		
L	B	H
950	400	700

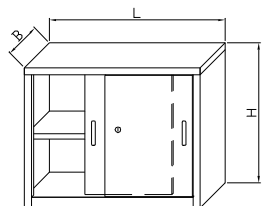
**PS 35 07** Szafka wisząca z drzwiami suwanymi

Wymiary		
L	B	H
600	110	500

## SZAFY NA AKTA

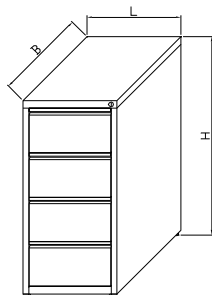
**PS 31 01** Szafka na dokumenty A4

Wymiary		
L	B	H
400	500	1300

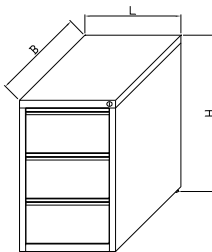
**PS 31 02** Szafka na dokumenty A4

Wymiary		
L	B	H
400	500	1000

PS 31 03 Szafka na dokumenty A4

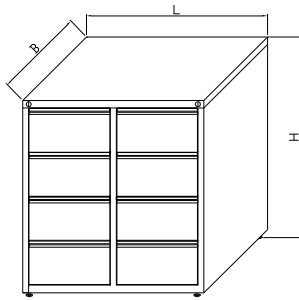

Wymiary		
L	B	H
780	500	1300

PS 31 04 Szafka na dokumenty A4

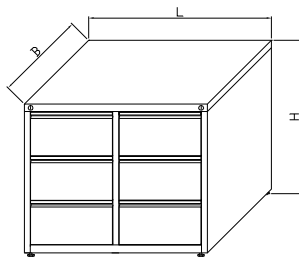

Wymiary		
L	B	H
780	500	1000

PS 31 05 Szafka na rysunki, mapki

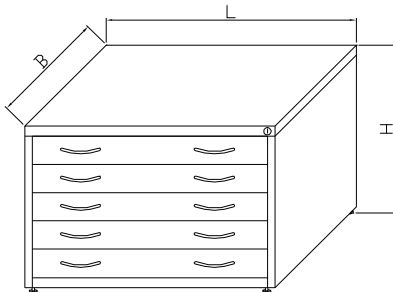

Liczba szuflad	Format arkusza	Wymiary		
		L	B	H
5	A1	1000	650	650
	A0	1300	900	

PS 31 06 Szafka na rysunki, mapki

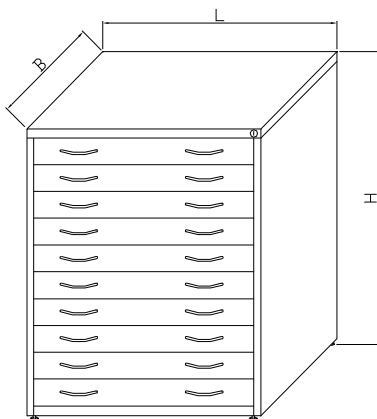

Liczba szuflad	Format arkusza	Wymiary		
		L	B	H
10	A1	1000	650	1210
	A0	1300	900	

PS 31 07 Szafka na dokumenty B5

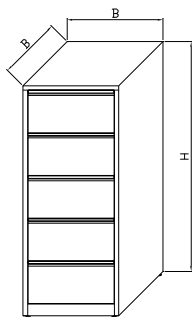

Wymiary		
L	B	H
360	500	1300

PS 31 08 Szafka na dokumenty B5

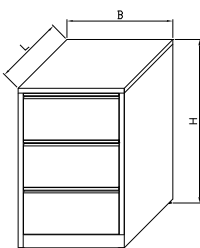

Wymiary		
L	B	H
360	500	700

PS 31 09 Szafka na dokumenty B5

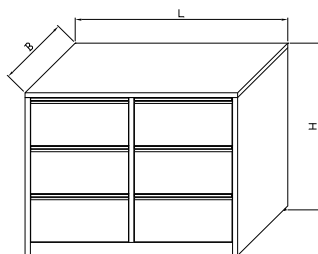

Wymiary		
L	B	H
690	500	700

PS 31 10 Szafka na dokumenty B5

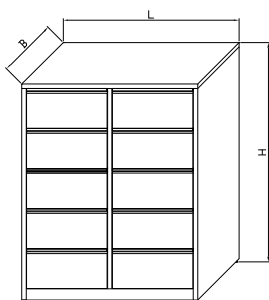

Wymiary		
L	B	H
690	500	1300

## BIURKA

PS 34 02 Biurko

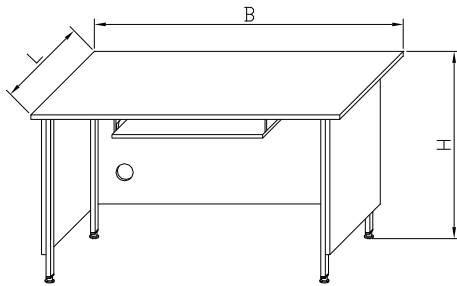

Wymiary		
L	B	H
1000	700	760
1200	800	760

PS 34 03 Biurko z blokiem szufladowym

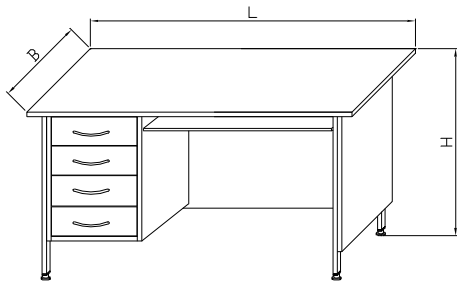

Wymiary		
L	B	H
1400	700	760
1600	800	760

PS 34 04 Biurko z blokiem szufladowym i półką pod komputer

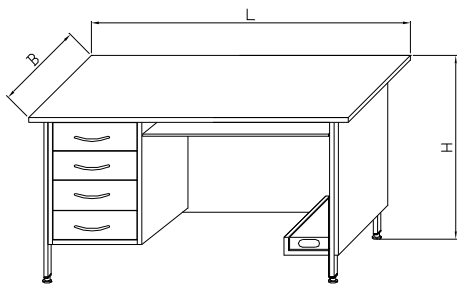

Wymiary		
L	B	H
1400	700	760
1600	800	760

PS 34 08 Blok szufladowy jezdny

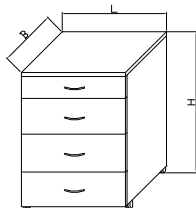

Wymiary			Wersja
L	B	H	
450	580	640	Jezdna
450	580	550	Podwieszana

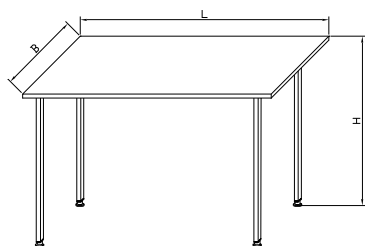
**STOŁY BIUROWE****PS 34 01** Stół biurowy

Wymiary		
L	B	H
1000	700	760
1200	800	760

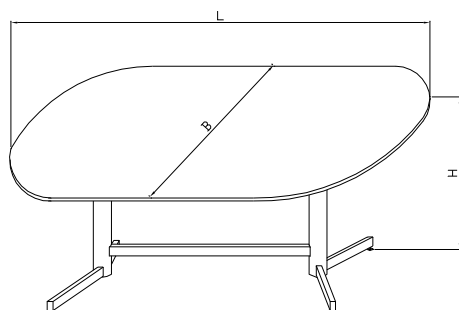
**PS 34 07** Stół konferencyjny

Wymiary		
L	B	H
1600	1000	760
1800	1200	760



## KRZESŁA I FOTELE – NOWY STYL

## FOTELE GABINETOWE

Nova Steel alu

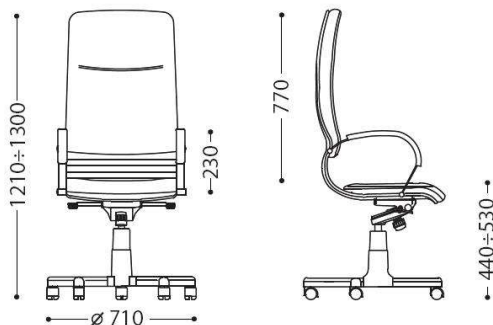

- skóra naturalna
- mechanizm ruchowy multiblock

Mirage

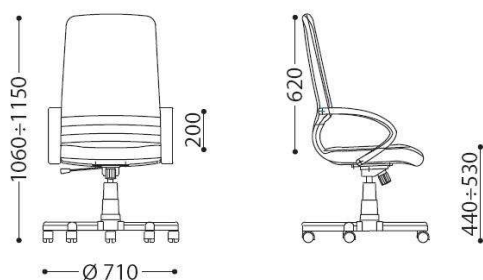

- skóra naturalna lub imitacja skóry
- mechanizm ruchowy Tilt

Zorba

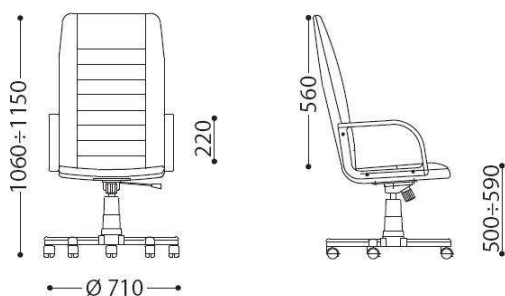

- skóra naturalna lub imitacja skóry
- mechanizm ruchowy Tilt

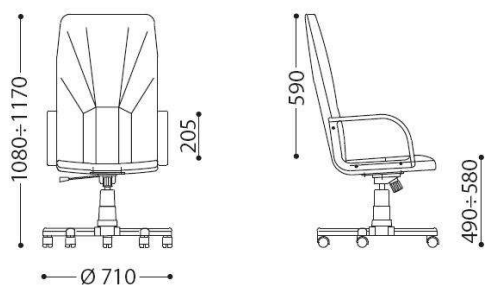
**Manager**

- imitacja skóry
- mechanizm ruchowy Tilt

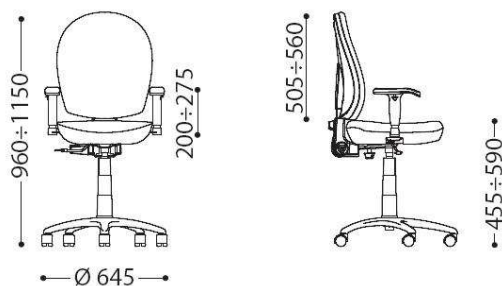
**KRZESŁA BIUROWE****Mind R**

- mechanizm synchroniczny Aktiv I

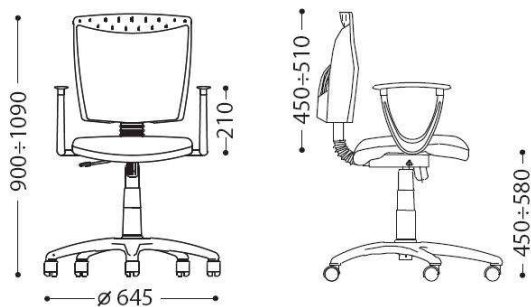
**Stillo 09 GTP**

- mechanizm synchroniczny Aktiv I

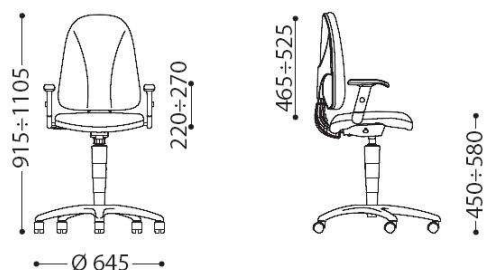
**Webst@r R**

- mechanizm ruchowy Kontakt

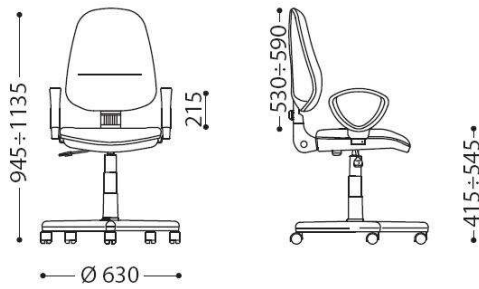
**Perfekt Profil GTP**

- mechanizm synchroniczny CPT

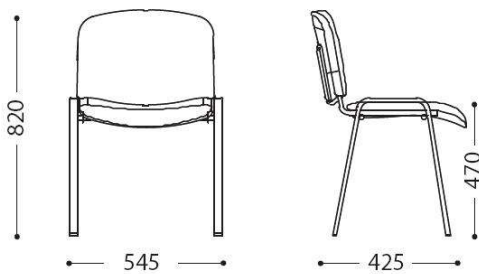
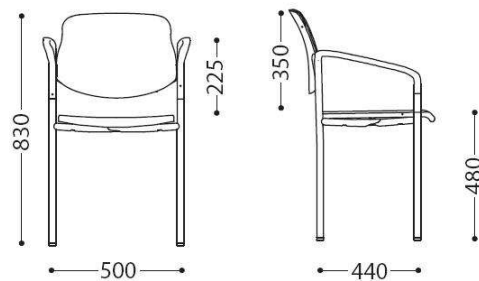
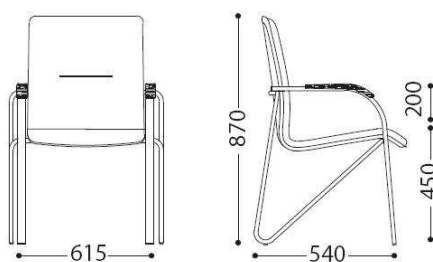
**Iso Black****Styl arm chrome****Samba**

## Iso – 2 black

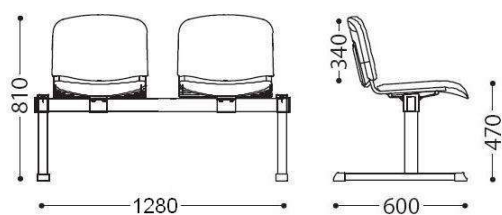

## Iso – 3 black

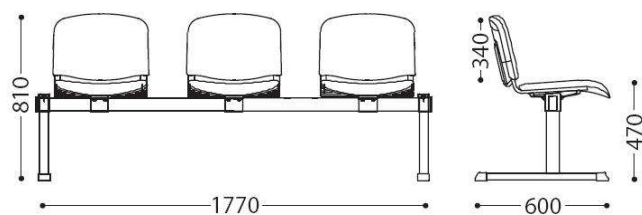

## WYROBY NIESTANDARDOWE

### Szafa na serwer

#### Wymiary:

Wymiary		
L	B	H
1200	425	2000

#### Wyposażenie standardowe:

Szafa wykonana z blach profilowanych. W części lewej znajduje się półka na monitor oraz wysuwane półki na klawiaturę i jednostkę centralną. Część lewa wyposażona jest w szyny montażowe dla centrali telefonicznej. Natomiast część dolna posiada miejsce do umieszczenia zasilaczy awaryjnych UPS. Korpus szafy wykończony wysokiej jakości lakierami proszkowymi oraz osadzony na stopkach regulowanych umożliwiających łatwe wypoziomowanie mebla. Drzwi wykonane z płyty laminatowej wyposażone w otwory wentylacyjne.



### Szafka na komputer

#### Wymiary:

Wymiary		
L	B	H
650	800	1900

#### Wyposażenie standardowe:

Szafa wykonana z blach profilowanych. W części górnej znajduje się półka na monitor zamykana przeszklonymi drzwiami z szybami osadzonymi w metalowych ramach. Poniżej jest wysuwane półki na klawiaturę. Część dolna przeznaczona jest do przechowywania jednostki centralnej. Korpus szafy wykończony wysokiej jakości lakierami proszkowymi oraz osadzony na stopkach regulowanych umożliwiających łatwe wypoziomowanie mebla. Drzwi metalowe, opcjonalnie z płyty laminatowej.



**Szafka na korespondencję****Wymiary:**

Wymiary		
L	B	H
1200	350	1600

**Wyposażenie standardowe:**

Szafka wykonana z blach profilowanych. W części górnej znajduje się kluczowane skrytki. Natomiast poniżej jest wrzutnia. Korpus szafy wykończony wysokiej jakości lakierami proszkowymi oraz osadzony na stopkach regulowanych umożliwiających łatwe wypoziomowanie mebla.

**Biurko****Wymiary:**

Wymiary		
L	B	H
1400	700	800

**Wyposażenie standardowe:**

Błat biurka, półki i fronty szuflad wykonane z płyty laminowanej. Nogi biurka stanowią rury. Korpus bloku szufladowego jezdnego wykonany z blachy kształtowanej wykończony wysokiej jakości lakierami proszkowymi.

